

PRODUKTKATALOG





Inhalt Seite

ROLLENRÜTTLER/ VIBRATIONSPLATTEN

VPR	4-5
CF	6
CFR/CF 1	7
CF 2/CF 3	8-9



BODENVERDICHTER

CR	10
CR 1/CR 2	11-12
CR 3	13-14
CR 5	13
CR 6	15-16
CR 7	15-17
CR 8	18
CR 9	18-19
MDM-Motorschutz	20
COMPATROL® 2.0	21
Einsatztabelle	22-23



VIBRATIONSSTAMPFER

SRV	24
SRV 300/SRE 300	25
SRV 590	26-27
SRV 620	26
SRV 660 Hd	26





INHALTSVERZEICHNIS

© krappweis - Fotolia.com



DUPLEXWALZEN/ GRABENWALZE

DVH/MC	28
DVH 600/DVH 655 E	29
MC 85	30-31

ZUBEHÖR

Zubehör	32
---------	----

BETON- INNENRÜTTLER

IVUR	33-35
IV	36
FUE/FUD/EFU	37

FUGENSCHNEIDER

SM	38
----	----

SERVICE

Leistungen	39
------------	----



28



33



39



Rollenrüttler

Vibrationsplatten

Bodenverdichter

Vibrationsstampfer

Doppel-/Grabenwalzen

Beton-Schneidetechnik

Service

ROLLENRÜTTLER VPR 450 UND VPR 700

Gehwege, öffentliche Anlagen und Plätze werden immer häufiger mit großformatigen und oberflächenveredelten Platten oder Pflastersteinen repräsentativ in Szene gesetzt. Für das fachgerechte, schonende Abrütteln dieser Baustoffe bietet Weber MT jetzt die perfekte Lösung: die Rollenrüttler VPR 450 und VPR 700.

Empfindliche Betonplatten mit relativ geringer Stärke lassen sich schonend in die Bettung drücken. Ebenso effektiv erfolgt das Einrütteln des Fugenmaterials in die Fugen.

Während der VPR 700 speziell für größere Flächen geeignet ist, bietet sich der VPR 450 eher für kleinere Flächen oder Platten bis zu 30 cm Kantenlänge an.

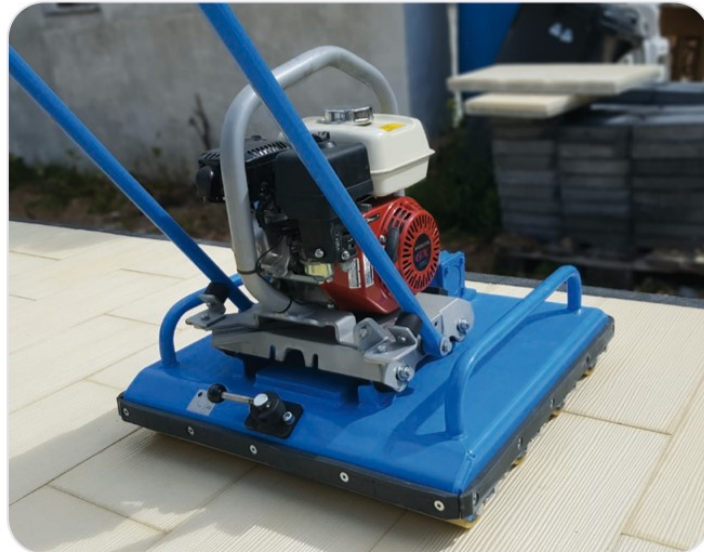

webermt

ROLLENRÜTLER

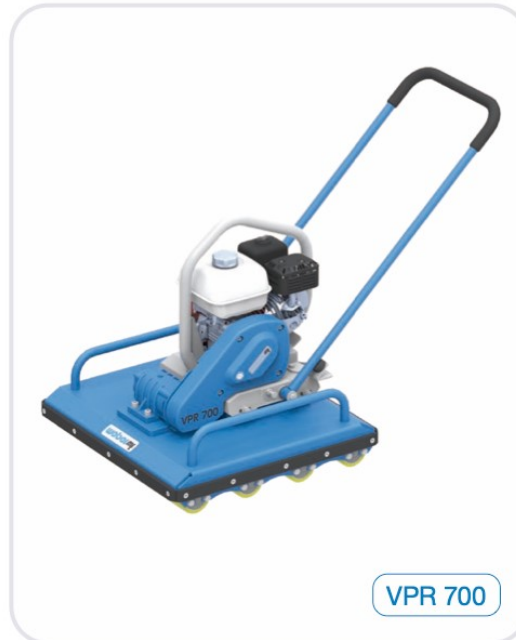
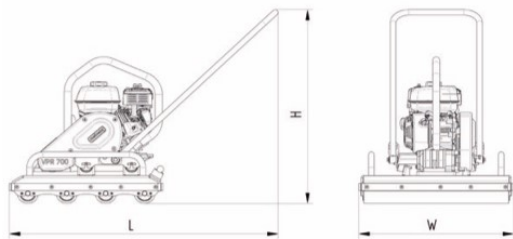

Typ	VPR 450	VPR 700
Betriebsgewicht nach CECE, kg	108	175
Arbeitsbreite, cm	42	67
Zentrifugalkraft, kN	8	14
Frequenz, Hz	100	100
Motor	Honda GX 160 4-Takt-Benzin	Honda GX 160 4-Takt-Benzin
Motorleistung max., kW (PS)	3,6 (4,9)	3,6 (4,9)
Motorleistung bei Betriebsdrehzahl	2,8 (3,8) bei 3.200 kW (PS) bei U/min	2,8 (3,8) bei 3.200 kW (PS) bei U/min
Arbeitsgeschwindigkeit, m/min	Vorschub durch Bediener	Vorschub durch Bediener
Abmessungen (L x W x H), cm	119 x 46 x 95	125 x 72 x 95



Rollenrüttler

Vibrationsplatten

Bodenverdichter

Vibrationsstampfer

Doppel-/Grabenwalzen

Beton/Schneidetechnik

Service



Rollenrüttler

Vibrationsplatten

Bodenverdichter

Vibrationsstampfer

Doppel-/Grabenwalzen

Beton/Schneidetechnik

Service

VIBRATIONSPLATTEN CF/CFR



Hoher Bedienkomfort, kompakte Abmessungen und optimale Laufruhe kennzeichnen die Vibrationsplatten der CF-Baureihen. Ihre Einsatzgebiete: Verdichtungsaufgaben im Landschafts- und Gartenbau sowie Ausbesserungsarbeiten.

Die besonders schwingungsarmen Führungsbügel (CF 2 und CF 3) minimieren die Hand-Arm-Vibrationen und ermöglichen ein komfortables Arbeiten. Sie sind zusätzlich mit einem weichen, bedienungsfreundlichen Kunststoff ummantelt.

Speziell für die Asphaltverdichtung wurde die CF 2 A entwickelt.

Eine Alternative zur „normalen“ Vibrationsplatte ist die CFR 90. Die fast runde Bodenplatte ermöglicht eine hohe Wendigkeit unter beengten Platzverhältnissen, zum Beispiel im Kabelgraben oder entlang von Bordsteinkanten.



VIBRATIONSPLATTEN



CFR 90

Abbildung
inkl. Zubehör

CF 1 Hd

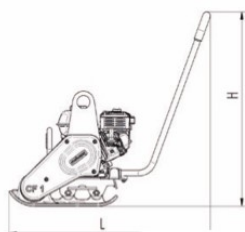

Typ	CFR 90	CF 1 Hd
Betriebsgewicht nach CECE, kg	90	60
Arbeitsbreite, cm	43	35
Zentrifugalkraft, kN	14	10
Frequenz, Hz	85	95
Motor	Honda GX 160 4-Takt-Benzin	Honda GX 120 4-Takt-Benzin
Motorleistung max., kW (PS)	3,6 (4,9)	2,6 (3,6)
Motorleistung bei Betriebsdrehzahl	2,7 (3,7) bei 3.000 kW (PS) bei U/min	1,8 (2,5) bei 3.000 kW (PS) bei U/min
Arbeitsgeschwindigkeit, m/min	26	27
Abmessungen (L x W x H), cm	46 x 43 x 99	93 x 35 x 90



Rollenrüttler

Vibrationsplatten

Bodenverdrichter

Vibrationsstampfer

Doppel-/Grabenwalzen

Beton-/Schneidetechnik

Service



Rollenrüttler

Vibrationsplatten

Bodenverdrichter

Vibrationsstampfer

Duplex-/Grabenwalzen

Beton-/Schneidetechnik

Service

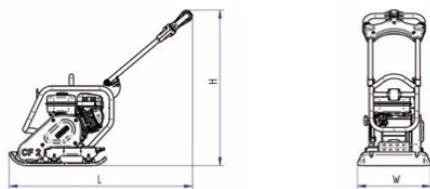

LIEFERBARES ZUBEHÖR

- Integriertes Fahrwerk für leichten Transport.
- Wasserberieselung für die Asphaltverdichtung.
- Schutzmatte für Pflaster.



Typ	CF 2 Hd	CF 2 A	CF 3 Hd / CF 3 / 60 Hd	CF 3 / CF 3 / 60
Betriebsgewicht nach CECE, kg	83	82	94 / 107	108 / 122
Arbeitsbreite, cm	45	45	50 / 60	50 / 60
Zentrifugalkraft, kN	15	15	20	20
Frequenz, Hz	95	95	95	95
Motor	Honda GX 160 4-Takt-Benzin	Honda GX 160 4-Takt-Benzin	Honda GX 160 4-Takt-Benzin	Hatz 1B20 Diesel
Motorleistung, max. kW (PS)	3,6 (4,9)	3,6 (4,9)	3,6 (4,9)	3,5 (4,8)
Motorleistung bei Betriebsdrehzahl	2,7 (3,7) bei 3.000 kW (PS) bei U/min	2,7 (3,7) bei 3.000 kW (PS) bei U/min	2,7 (3,7) bei 3.000 kW (PS) bei U/min	3,1 (4,2) bei 3.000 kW (PS) bei U/min
Arbeitsgeschwindigkeit, m/min	26	26	26	24
Abmessungen (L x W x H), cm	113 x 45 x 96	113 x 45 x 96	116 x 50/60 x 96	116 x 50/60 x 106

VIBRATIONSPLATTE CF 2 Hd

Starkes Leichtgewicht



VORTEILE

- Kompakte Abmessungen der Maschine.
- Robuste und langlebige Konstruktion.
- Gutes Laufverhalten, hohe Arbeitsgeschwindigkeit.
- Umklappbarer, besonders vibrationsarmer Führungsbügel.
- Ermüdungsfreies Arbeiten dank niedriger Hand-Arm-Vibrationen.
- Gashebel am Führungsbügel
- Wasserberieselung mit 12 L Wassertank (Option).

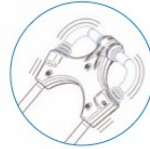
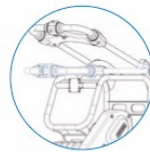

EINSATZGEBIETE

- Garten- und Landschaftsbau.
- Ausbesserungsarbeiten zum Beispiel von Pflaster oder Asphalt.



Rollentüter

Vibrationsplatten

Bodenverdichter

Vibrationsstampfer

Doppel-/Grabenwalzen

Beton/Schneidetechnik

Service



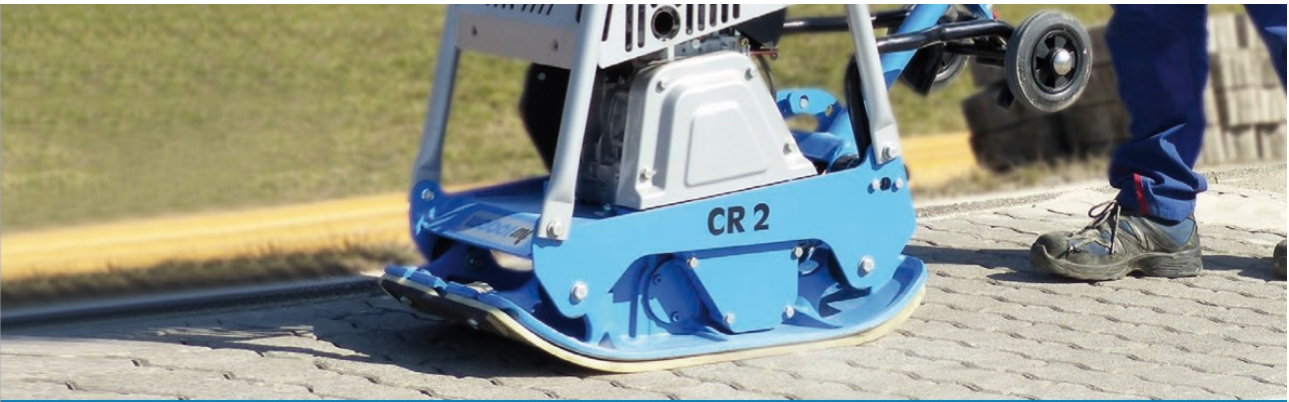

Rollenrüttler

Vibrationsplatten

Bodenverdichter

Vibrationsstampfer

Doppel-/Grabenwalzen

Beton/Schneidetechnik

Service

BODENVERDICHTER CR

Die reversierbaren Bodenverdichter der CR-Baureihen glänzen mit einer starken Verdichtungsleistung und höchster Effizienz. Für Verdichtungsarbeiten vom klassischen Straßen- und Tiefbau bis zum Pflasterbau sind deshalb die Maschinen von Weber MT die erste Wahl.

Ausgewogene Laufeigenschaften, die hohe Laufruhe und niedrige Hand-Arm-Vibrationen stellen einen hohen Bedienkomfort sicher.



Die Bodenverdichter CR 6 bis CR 9 mit Hatz-Dieselmotor sind neben der Standard-Version mit serienmäßigem Elektrostart in weiteren Ausstattungsvarianten lieferbar: in der Version „MDM“ mit einer Motor-Überwachung und in der Version „CCD 2.0“, die die Verdichtungskontrolle COMPATROL® und die Motor-Überwachung beinhaltet.



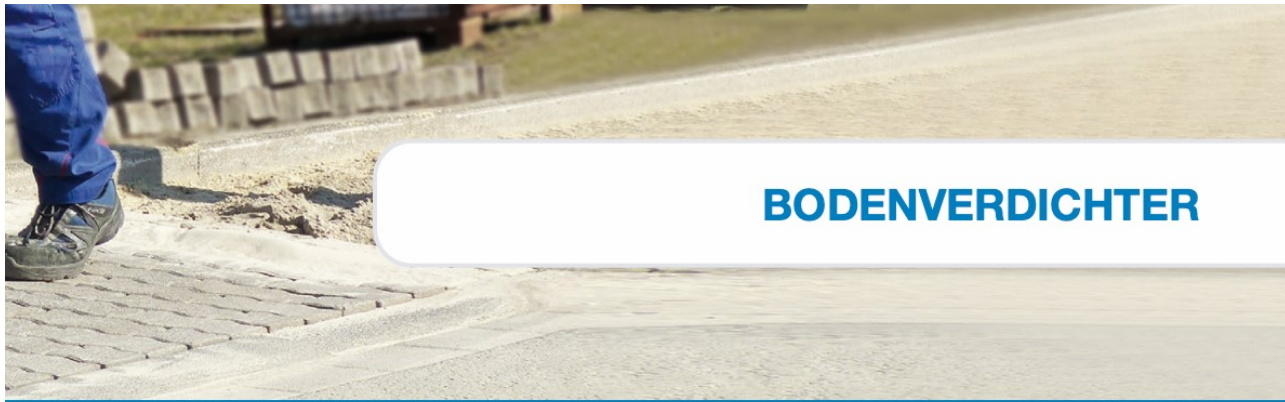

BODENVERDICHTER

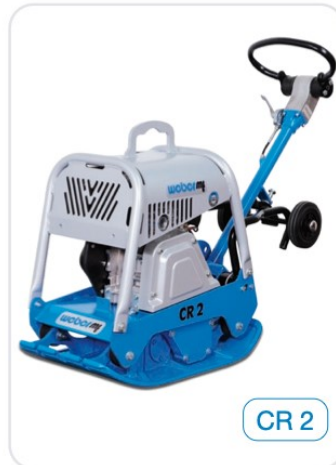

LIEFERBARES ZUBEHÖR

- Wasserberieselung für die Asphaltverdichtung.
- Schutzmatte für Pflaster.
- Integriertes Fahrwerk (CR 2 - Serie).



Typ	CR 1 Hd	CR 2 Hd	CR 2
Betriebsgewicht nach CECE, kg	92	143	156
Arbeitsbreite, cm	35	45	45
Zentrifugalkraft, kN	15	25	25
Frequenz, Hz	100	100	100
Motor	Honda GX 120 4-Takt-Benzin	Honda GX 160 4-Takt-Benzin	Hatz 1B20 Diesel
Motorleistung, max. kW (PS)	2,6 (3,6)	3,6 (4,9)	3,5 (4,8)
Motorleistung bei Betriebsdrehzahl	1,8 (2,5) bei 3.000 kW (PS) bei U/min	3,1 (4,2) bei 3.350 kW (PS) bei U/min	3,1 (4,2) bei 3.000 kW (PS) bei U/min
Arbeitsgeschwindigkeit, m/min	0–20	0–21	0–21
Abmessungen (L x W x H), cm	95 x 35 x 102	122 x 45 x 95	122 x 45 x 95



Rollenrüttler

Vibrationsplatten

Bodenverdichter

Vibrationsstampfer

Doppel-/Grabenwalzen

Beton-/Schneidetechnik

Service

REVERSIERBARER BODENVERDICHTER CR 2

Der leichte Allrounder

VORTEILE

- Stufenloser Vor- und Rücklauf.
- Präzises Arbeiten durch die hydraulische Umschaltung.
- Ermüdungsfreies Arbeiten Dank in der Höhe verstellbarer Führungstange und vibrationsarmen Griffen.
- Schutz von Maschine und Motor durch Motorschutzrahmen und Motorabdeckung.
- Serienmäßig: intergriertes und stabiles Fahrwerk.

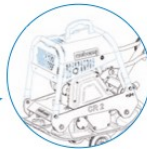
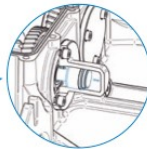

EINSATZGEBIETE

- Garten- und Landschaftsbau.
- Instandhaltung von Gehwegen.
- Verdichtung von Sand, Kies, Schotter, Pflaster oder Asphalt.



Rollenrüttler

Vibrationsplatten

Bodenverdichter

Vibrationsstampfer

Doppel-/Grabenwalzen

Beton/Schneidetechnik

Service

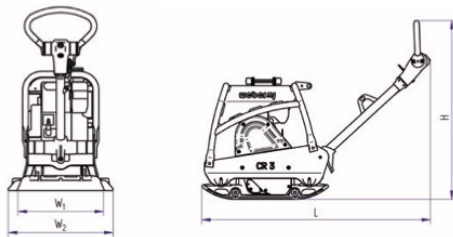

Typ	CR 3 Hd	CR 3 / CR 3 E	CR 5 Hd	CR 5 / CR 5 E
Betriebsgewicht nach CECE, kg	203	206 / 224	273	281 / 298
Arbeitsbreite, cm	50 (60 / 70)	50 (60 / 70)	55 (70)	55 (70)
Zentrifugalkraft, kN	35	35	42	42
Frequenz, Hz	80	80	75	75
Motor	Honda GX 270 4-Takt-Benzin	Hatz 1B20 Diesel	Honda GX 270 4-Takt-Benzin	Hatz 1B30 Diesel
Motorleistung, max. kW (PS)	6,0 (8,2)	3,5 (4,8)	6,0 (8,2)	5,4 (7,4)
Motorleistung bei Betriebsdrehzahl	5,1 (7,0) bei 3.000 kW (PS) bei U/min	3,1 (4,2) bei 3.000 kW (PS) bei U/min	5,1 (7,0) bei 3.000 kW (PS) bei U/min	4,6 (6,2) bei 3.000 kW (PS) bei U/min
Arbeitsgeschwindigkeit, m/min	0–20	0–20	0–20	0–20
Abmessungen (L x W x H), cm	135 x 50 x 106	135 x 50 x 106	152 x 55 x 107	152 x 55 x 107



Rollentüster

Vibrationsplatten

Bodenverdichter

Vibrationsstampfer

Duplex-/Grabenwalzen

Beton-/Schneidetechnik

Service

REVERSIERBARER BODENVERDICHTER CR 3

Der Alleskönner

VORTEILE

- Stufenloser Vor- und Rücklauf. Hydraulische Umschaltung.
- Niedrige Hand-Arm-Vibrationen.
- Ermüdungsfreies Arbeiten mit der höhenverstellbaren Handführungsstange.
- Schutz von Maschine und Motor durch Motorschutzrahmen und Motorabdeckung.
- Geringerer Wartungsaufwand durch die selbstspannende Fliehkraftkupplung.
- Einfacher Service, denn alle Wartungselemente sind leicht zu erreichen.
- Sichere und schnelle Verladung durch große, klappbare Kranöse.
- Flexibler Maschineneinsatz, denn die Arbeitsbreite kann mit Verbreiterungen variiert werden.
- Höherer Bedienungskomfort durch die Variante mit Elektrostart.



Abbildung inkl. Zubehör

LIEFERBARES ZUBEHÖR

- Verbreiterungen für flexiblen Einsatz.
- Schutzmatten für Pflaster.
- Radsatz für leichten Transport.

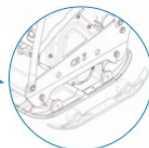
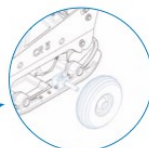

EINSATZGEBIETE

- Erdbau, Garten- und Landschaftsbau.
- Verdichtung von Sand, Kies oder Schotter.
- Einrütteln von Verbundsteinpflaster.



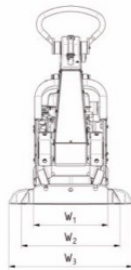
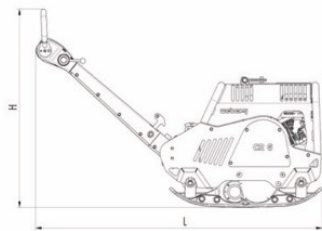

Typ	CR 6 Hd / CR 6 Hd E	CR 7 Hd / CR 7 Hd E
Betriebsgewicht nach CECE, kg	360/386	397/423
Arbeitsbreite, cm	(45) 59 (74)	65 (80)
Zentrifugalkraft, kN	55	65
Frequenz, Hz	72	74
Motor	Honda GX 390 4-Takt-Benzin	Honda GX 390 4-Takt-Benzin
Motorleistung, max. kW (PS)	8,2 (11,2)	8,2 (11,2)
Motorleistung bei Betriebsdrehzahl	7,0 (9,6) bei 2.750 kW (PS) bei U/min	7,0 (9,6) bei 2.750 kW (PS) bei U/min
Arbeitsgeschwindigkeit, m/min	0–24	0–24
Abmessungen (L x W x H), cm	171 x 59 x 116	171 x 65 x 116

Rollenstücker

Vibrationsplatten

Bodenverdichter

Vibrationsstampfer

Doppel-/Grabenwalzen

Beton/Schneidetechnik

Service





Rollenrüttler

Vibrationsplatten

Bodenverdichter

Vibrationsstampfer

Doppel-/Grabenwalzen

Beton/Schneidetechnik

Service



CR 6



CR 7

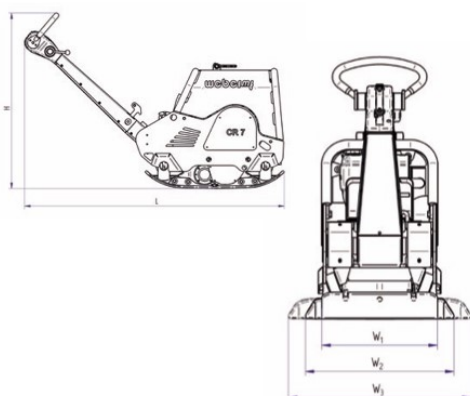

Typ	CR 6 CR 6 MDM / CR 6 CCD 2.0	CR 7 CR 7 MDM / CR 7 CCD 2.0
Betriebsgewicht nach CECE, kg	412/414/414	475/477/477
Arbeitsbreite, cm	(45) 59 (74)	65 (80)
Zentrifugalkraft, kN	55	65
Frequenz, Hz	72	74
Motor	Hatz 1B40 Diesel	Hatz 1B40 Diesel
Motorleistung, max. kW (PS)	7,5 (10,3)	7,5 (10,3)
Motorleistung bei Betriebsdrehzahl	5,8 (7,9) bei 2.750 kW (PS) bei U/min	5,8 (7,9) bei 2.750 kW (PS) bei U/min
Arbeitsgeschwindigkeit, m/min	0–24	0–24
Abmessungen (L x W x H), cm	171 x 59 x 116	171 x 65 x 116

REVERSIERBARER BODENVERDICHTER CR 7

Leistung und Komfort in Perfektion

VORTEILE

- Stufenlose, hydraulische Umschaltung des Vor- und Rücklaufs.
- Niedrige Hand-Arm-Vibrationen (2,1 m/s²).
- Gaszug und Umschaltung geschützt in der Führungsstange verlegt.
- Ermüdungsfreies Arbeiten mit der höhenverstellbaren Handführungsstange.
- Schutz von Maschine und Motor durch Schutzrahmen und Motorvollverkleidung.
- Geringerer Wartungsaufwand durch eine Fliehkraftkupplung mit automatischer Spannfunktion.
- Einfacher Service, denn die Wartungsstellen sind über Wartungsklappen leicht zu erreichen.
- Schnelle und sichere Verladung durch die große und umklappbare Kranöse.
- Sicheres Verzurren zum Transport dank zusätzlicher Ösen in der Motorkonsole.
- Flexibler Maschineneinsatz, denn die Arbeitsbreite kann mit Anbauplatten variiert werden.
- Elektrostart mit Betriebsstundenzähler, Motoröl- und Batteriespannungskontrolle.
- Erhöhte Betriebssicherheit durch den optionalen MDM-Motorschutz. Überwachung von Luftfilter, Öldruck, Batteriespannung etc.

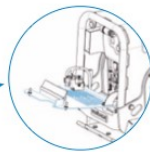
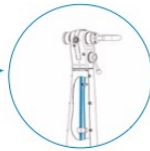

EINSATZGEBIETE

- Straßen- und Tiefbau, Grabenbau, Garten- und Landschaftsbau.
- Unterbau für Pflasterflächen. Einrütteln von Pflaster.
- Verdichtung von Sand, Kies oder Schotter.



AUSSTATTUNGS-VARIANTEN



Standard



MDM-Motorschutz



Verdichtungskontrolle COMPATROL® 2.0

LIEFERBARES ZUBEHÖR

- Verbreiterungen für flexiblen Einsatz.
- Schutzmatte für Pflaster.

Rollenrüttler

Vibrationsplatten

Bodenverdichter

Vibrationsstampfer

Doppel-/Grabenwalzen

Beton/Schneidetechnik

Service





Rollenrüttler

Vibrationsplatten

Bodenverdichter

Vibrationsstampfer

Doppel-/Grabenwalzen

Beton/Schneidetechnik

Service



CR 8



CR 9

EINSATZGEBIETE

- Straßen- und Tiefbau, Grabenbau.
- Unterbau für Pflasterflächen.
- Verdichtung von Sand, Kies oder Schotter.



Intuitive, einfache Bedienung.



Optional lieferbar mit Verdichtungskontrolle / Motorschutz.

Typ	CR 8 CR 8 MDM / CR 8 CCD 2.0	CR 9 CR 9 MDM / CR 9 CCD 2.0
Betriebsgewicht nach CECE, kg	601 / 605 / 605	740 / 744 / 744
Arbeitsbreite, cm	70 (85)	75 (90)
Zentrifugalkraft, kN	75	100
Frequenz, Hz	67,5	65
Motor	Hatz 1D81Z Diesel	Hatz 1D90Z Diesel
Motorleistung, max. kW (PS)	10,3 (14,1)	11,2 (15,3)
Motorleistung bei Betriebsdrehzahl	9,7 (13,3) bei 2.800 U/min kW (PS) bei U/min	11,0 (15,1) bei 2.900 U/min kW (PS) bei U/min
Arbeitsgeschwindigkeit, m/min	0–24	0–28
Abmessungen (L x W x H), cm	183 x 70 x 116	187 x 75 x 117

REVERSIERBARER BODENVERDICHTER CR 9

Die Oberklasse

VORTEILE

- Stufenlose, hydraulische Umschaltung des Vor- und Rücklaufs.
- Niedrige Hand-Arm-Vibrationen ($< 2,5 \text{ m/s}^2$).
- Gaszug und Umschaltung geschützt in der Führungsstange verlegt.
- Ermüdungsfreies Arbeiten mit der höhenverstellbaren Handführungsstange.
- Schutz von Maschine und Motor durch Schutzrahmen und Motorvollverkleidung.
- Geringerer Wartungsaufwand durch eine Fliehkraftkupplung mit automatischer Spannfunktion.
- Einfacher Service, denn die Wartungsstellen sind über Wartungsklappen leicht zu erreichen.
- Schnelle und sichere Verladung durch die große und umklappbare Kranöse.
- Flexibler Maschineneinsatz, denn die Arbeitsbreite kann mit Anbauplatten variiert werden.
- Elektrostart mit Betriebsstundenzähler, Motoröl- und Batteriespannungskontrolle.
- Erhöhte Betriebssicherheit durch den optionalen MDM-Motorschutz. Überwachung von Luftfilter, Öldruck, Batteriespannung etc.

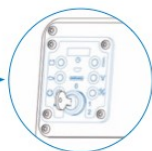
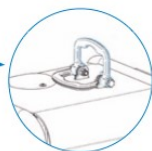

AUSSTATTUNGS-VARIANTEN



Standard



MDM-Motorschutz



Verdichtungskontrolle COMPATROL® 2.0



LIEFERBARES ZUBEHÖR

- Verbreiterungen für flexiblen Einsatz.

Rollenstücker

Vibrationsplatten

Bodenverdichter

Vibrationsstampfer

Doppel-/Grabenwalzen

Beton/Schneidetechnik

Service



MDM-MOTORSCHUTZ

Reversierbare Bodenverdichter CR 6 MDM, CR 7 MDM,
CR 8 MDM, CR 9 MDM

Für mehr Sicherheit im Baustellen-Alltag bietet Weber MT einen umfangreichen Motorschutz durch das MDM-Motordatenmanagement. Der Motorschutz überprüft fortlaufend die wichtigsten motorbezogenen Parameter: Bei zu niedrigem Motorölstand bzw. Ölstand, zu hoher Motortemperatur oder stark verschmutztem Luftfilter schaltet sich der Motor automatisch ab. Tritt der Fall ein, wird dies dem Bediener mittels einer LED-Anzeige signalisiert. Folgeschwere Motorschäden, die durch eine unzureichende Wartung verursacht werden, gehören dadurch der Vergangenheit an. Außerdem signalisiert das System, wenn die Batterie nicht geladen wird und wann die nächste Wartung bevorsteht.

Elektrostart und Betriebsstundenzähler gehören zum serienmäßigen Lieferumfang.



Anzeige, wenn die Batterie nicht geladen wird.

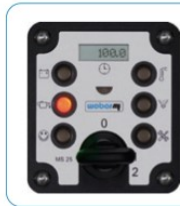

Warnung und sofortiges Abschalten des Motors bei zu niedrigem Motoröldruck (Ölstand).



Anzeige bei Erreichen und Überschreiten des Wartungszeitpunkts.

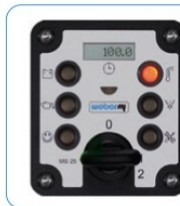

Warnung und nach 3 Minuten Abschalten des Motors bei zu hoher Motortemperatur.

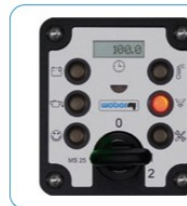

Warnung und nach 10 Minuten Abschalten des Motors bei stark verschmutztem Luftfilter.



WEtrac – MOTORSCHUTZ PLUS TELEMATIK

Sicherheit und Kontrolle durch Motorschutz und Telematik – WEtrac

Unter der Bezeichnung „WEtrac“ bietet Weber MT den MDM-Motorschutz zusätzlich mit Telematik an. Betriebszustände, die der MDM-Motorschutz registriert und anzeigt, werden per GSM/GPRS an ein Web-Portal übertragen. Anstehende Wartungsarbeiten können dadurch einfacher geplant und Betriebsstunden jederzeit überwacht werden.

Eine GPS Satellitenortung der Maschine informiert nahezu in Echtzeit über deren aktuellen Standort. Die Bewegungserkennung mit Alarmfunktion bietet einen aktiven Diebstahlschutz.



COMPATROL® 2.0 – DIE FLÄCHENDECKENDE VERDICHTUNGSKONTROLLE



Reversierbare Bodenverdichter CR 6 CCD 2.0, CR 7 CCD 2.0, CR 8 CCD 2.0, CR 9 CCD 2.0

COMPATROL® 2.0 überzeugt durch hohe Zeit- und Kosteneffizienz. Die Verdichtungskontrolle ermöglicht eine gleichmäßige und flächendeckende Verdichtung. Schwachstellen können erkannt und rechtzeitig behoben werden. Für perfekte Arbeitsergebnisse sind weniger Verdichtungsfahrten notwendig. Daraus resultieren Zeit- und Kosteneinsparungen von bis zu 25 Prozent.

Zudem ist der MDM-Motorschutz Bestandteil von COMPATROL® 2.0 und bietet somit doppelte Sicherheit.

VORTEILE, ZUSÄTZLICH ZUM MDM-MOTORSCHUTZ

- COMPATROL® 2.0 ermöglicht eine gleichmäßige und flächendeckende Verdichtung.
- Schwachstellen im Boden können erkannt und rechtzeitig behoben werden.
- Leicht verständliche und selbsterklärende Anzeige durch LED-Skala.
- Bis zu 25 % Zeit-/Kosteneinsparung durch weniger Verdichtungsfahrten.



WIE FUNKTIONIERT DIE VERDICHTUNGSKONTROLLE?

An der Grundplatte des Bodenverdichters ist ein Sensor installiert. Er misst während der Verdichtung Veränderungen im Schwingungsverhalten und stellt den Bezug zur Bodensteifigkeit her. Das Ergebnis wird dem Bediener mit Hilfe einer Leuchtdiendenskala im Display angezeigt. Leuchtet bei weiteren Verdichtungsfahrten keine zusätzliche Diode mehr auf, bedeutet das: Die maximale Verdichtung ist erreicht.



Rollendüster

Vibrationsplatten

Bodenverdichter

Vibrationsstampfer

Doppel-/Grabenwalzen





Beton/Schneidetechnik

Service



EINSATZTABELLE

Handgeführte Verdichtungsmaschinen

Maschinen-Typ	Gewicht- klassen (kg) von-bis	Verdichtungs- tiefe bis max. boden- abhängig	Nicht oder leicht bindige Böden			
			Schütt- höhen (cm)	Anzahl der Übergänge	Gemisch aus Kies und Sand mit großem Unterschied in der Korngröße	Gemisch aus Kies und Sand mit geringem Unterschied in der Korngröße
	60 - 85	25 cm	- 20	3 - 5	●	●
	85 - 130	30 cm	20 - 30	3 - 5	✓	✓
	90 - 150	30 cm	20 - 30	3 - 5	✓	✓
	150 - 250	40 cm	20 - 30	3 - 5	✓	✓
	250 - 450	60 cm	25 - 50	3 - 5	✓	✓
	450 - 700	80 cm	30 - 50	3 - 5	✓	✓
	700	100 cm	40 - 70	3 - 5	✓	✓
	55 - 80	70 cm	20 - 40	2 - 4	✓	✓
	330 - 750	30 cm	20 - 30	4 - 6	●	●
	1400 - 1700	100 cm	20 - 50	4 - 6	✓	✓

✓ gut geeignet

● bedingt geeignet

✗ nicht geeignet

Bindige, gemischte Böden				Straßenbeläge		
Schütthöhen (cm)	Anzahl der Übergänge	Gemisch aus Kies und Sand mit höherem Anteil an kleinen Korngröße	Gemisch aus Sand, Schluff und Ton	Anzahl der Übergänge	Asphalt	Betonsteinpflaster
- 15	4 - 6	●	●	3 - 5	✓	●
15 - 25	4 - 6	●	●	3 - 5	✓	✓
15 - 25	4 - 6	●	●	3 - 5	✓	✓
15 - 30	4 - 6	●	●	3 - 5	●	✓
20 - 30	3 - 5	✓	●	3 - 5	✗	✓
25 - 35	3 - 5	✓	✓	3 - 5	✗	✓
25 - 35	3 - 5	✓	✓	3 - 5	✗	●
20 - 30	2 - 4	✓	✓	3 - 5	●	✗
15 - 25	5 - 6	●	●	3 - 5	✓	✗
15 - 25	4 - 6	✓	✓	✗	✗	✗



Rollenrüttler

Vibrationsplatten

Bodenverdichter

Vibrationsstampfer

Duplex-/Grabenwalzen

Beton/Schneidetechnik

Service



Röllendichter

Vibrationsplatten

Bodenverdichter

Vibrationsstampfer

Doppel-/Grabenwalzen

Beton/Schneidetechnik

Service

VIBRATIONSSTAMPFER SRV / SRE

Gute Verdichtungsergebnisse, hoher Bedienungskomfort und vor allem eine robuste und langlebige Konstruktion: das sind wesentliche Anforderungen, die Vibrationsstampfer erfüllen müssen.

Weber MT bietet mit seinen Vibrationsstampfern leistungsstarke Maschinen für jede Anforderung. Sie sind erste Wahl, wenn es um die Erdverdichtung im Kanal- und Rohrleitungsbau, im Grabenbau, bei Hinterfüllungen oder den Einsatz im Garten- und Landschaftsbau geht. Im Straßenbau werden Stampfer zur Verdichtung von Randstreifen und für Ausbesserungsarbeiten eingesetzt.





VIBRATIONSTAMPFER



SRV 300



SRE 300

Zur Verdichtung unter beengten Platzverhältnissen und zum Unterstopfen von Leitungen und Rohren.

EINSATZGEBIETE

- Straßen- und Tiefbau, Grabenbau, Kanal- und Rohrleitungsbau, Garten- und Landschaftsbau.
- Verdichtung kleinerer Flächen. Ausbesserungsarbeiten.
- Verdichtung von Sand, Kies, Schotter, Bodenaushub und Asphalt.



Typ	SRV 300	SRE 300
Betriebsgewicht nach CECE, kg	32	33
Stampffußbreite, cm	14	14
Schlagzahl max. 1/min	790	790
Schlagkraft, kN	9,1	9,1
Motor	Honda GX35 4-Takt-Benzin	Elektro / Akku
Motorleistung, max. kW (PS)	1,0 (1,4)	1,1
Motorleistung bei Betriebsdrehzahl	1,0 (1,4) bei 6.900 kW (PS) bei U/min	-
Abmessungen (L x W x H), cm	59 x 31,5 x 95	59 x 31,5 x 95



Rollentüster

Vibrationsplatten

Bodenverdichter

Vibrationsstampfer

Doppel-/Grabenwalzen

Beton-/Schneidetechnik

Service



Rollenrüttler

Vibrationsplatten

Bodenverdichter

Vibrationsstampfer

Doppel-/Grabenwalzen

Beton/Schneidetechnik

Service



SRV 590



SRV 620



SRV 660 Hd

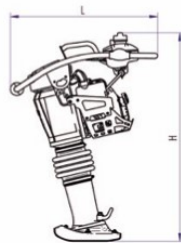

EINSATZGEBIETE

- Straßen- und Tiefbau, Grabenbau, Kanal- und Rohrleitungsbau, Garten- und Landschaftsbau.
- Verdichtung kleinerer Flächen. Ausbesserungsarbeiten.
- Verdichtung von Sand, Kies, Schotter, Bodenaushub und Asphalt.



Typ	SRV 590	SRV 620	SRV 660 Hd
Betriebsgewicht nach CECE, kg	62	66	70
Stampffußbreite, cm	28	28	28
Schlagzahl max. 1/min	700	700	700
Schlagkraft, kN	18,3	18,2	20,9
Motor	Honda GXR120 4-Takt-Benzin	Honda GXR120 4-Takt-Benzin	Honda GXR120 4-Takt-Benzin
Motorleistung, max. kW (PS)	2,6 (3,6)	2,6 (3,6)	2,6 (3,6)
Motorleistung bei Betriebsdrehzahl	2,6 (3,6) bei 4.100 kW (PS) bei U/min	2,6 (3,6) bei 4.100 kW (PS) bei U/min	2,6 (3,6) bei 4.100 kW (PS) bei U/min
Abmessungen (L x W x H), cm	74 x 35 x 104	74 x 36,5 x 104	74 x 36,5 x 104

VIBRATIONSTAMPFER SRV 590

Komfortabel, leistungsstark, langlebig



LIEFERBARES ZUBEHÖR

- Fahrwerk für leichten Transport.
- Stampffußverlängerung für den Einsatz in sehr schmalen Gräben.

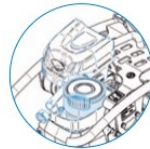

VORTEILE

- Hohe Stampfleistung (18,3 kN Schlagkraft).
- Gashebel mit Einstellungen für Kraftstoffzufuhr, Motorstopp, Leerlauf, reduzierte und maximale Drehzahl (Stampfleistung).
- Ermüdungsfreies Arbeiten durch minimierte Hand-Arm-Vibrationen.
- Maximale Betriebssicherheit durch ein leistungsfähiges Luftfiltersystem mit Zyklonvorabscheider, Vorfilter aus Schaumstoff und Hauptfilter. Zusätzlich Luftfilter des Motorenherstellers.
- Zusätzliche Sicherheit: Die Ölmangelwarnung verhindert den Motorstart bei zu geringem Ölstand. Eine LED signalisiert den Ölmangel.
- Robuster Motorschutz mit Abdeckung.
- Einfache Wartung: Wartungsstellen des Motors optimal zugänglich.
- Langlebiges Stampfsystem, denn die aktive Ölschmierung sorgt für eine zuverlässige Versorgung aller Bauteile im Kurbelgehäuse mit Öl.
- Eine Blockschlagsicherung verhindert Beschädigungen am Stampfsystem.
- Einfacher Transport mit Tragegriffen und Rollen.
- Betriebsstundenzähler serienmäßig.

Rollenständer

Vibrationsplatten

Bodenverdichter

Vibrationsstampfer

Doppel-/Grabenwalzen

Beton/Schneidetechnik

Service





Rollenrüttler

Vibrationsplatteln

Bodenverdichter

Vibrationsstampfer

Duplex/Grabenwalzen

Beton-Schneidetechnik

Service

DUPLEXWALZEN DVH / GRABENWALZE MC

Hydrostatische Duplex-Walzen wurden speziell für den Einsatz bei Bau von Geh-, Radwegen, Banketten und Parkplätzen entwickelt. In der Leistung, Langlebigkeit und Betriebssicherheit sowie im Arbeits- und Umweltschutz haben die DVH-Walzen Maßstäbe gesetzt.

Die MC-Grabenwalze zeigt Höchstleistung bei der Verdichtung von bindigen Böden, im Grabenbau, im Kanal- und Rohrleitungsbau sowie im Straßenbau. Ihr ideales Anwendungsgebiet findet sie auf schwierigen, feuchten und lehmigen Untergründen, wo herkömmliche Bodenverdichter nicht mehr eingesetzt werden können. Die „Knicklenkung“ erlaubt das Manövrieren auf engstem Raum.





DUPLEXWALZEN / GRABENWALZE

DUPLEXWALZEN DVH

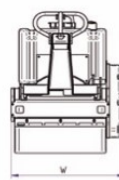
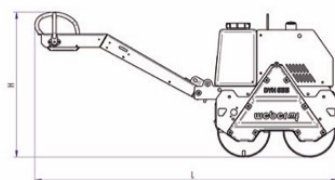

Typ	DVH 600	DVH 655 E
Betriebsgewicht nach CECE, kg	420	732
Arbeitsbreite, cm	65	65
Zentrifugalkraft, kN	10	21
Frequenz, Hz	60	62
Motor	Kohler KD15 350 Diesel	Kohler KD15 440 Diesel
Motorleistung, max., kW (PS)	5,5 (7,5)	7,3 (10,0)
Motorleistung bei Betriebsdrehzahl	4,6 (6,3) bei 3.000 kW (PS) bei U/min	6,3 (8,6) bei 3.300 kW (PS) bei U/min
Arbeitsgeschwindigkeit, m/min	0–58	0–75
Abmessungen (L x W x H), cm	189 x 75 x 105	231 x 81 x 110

DVH-Duplexwalzen werden bevorzugt beim Bau von Geh- oder Radwegen, Banketten oder kleineren Parkplätzen eingesetzt. Mit ihnen ist das Verdichten von Asphalt, Sand und Kies möglich. Durch den hydrostatischen Antrieb kann die Geschwindigkeit stufenlos geregelt werden.

VORTEILE

- Wartungsfreundlicher, leicht zugänglicher Dieselmotor an der Vorderseite der Maschine.
- Wassertank hinten und Hydrauliktank seitlich dienen indirekt als „Lärmschutz“ für den Bediener.
- Wassertank aus korrosions-sicherem, schlagzähem Kunststoff.
- Hochklappbare, verriegelbare Führungsstange für den leichten Transport.
- Eine Seite frei von Anbauteilen zum leichten Manövrieren an hohen Bordsteinkanten, Mauern usw.
- Zentralaufhängung zum leichten Kranen.
- Die mechanische Feststellbremse verhindert unbeabsichtigtes Wegrollen.
- DVH 655 E mit Elektrostart und Betriebsstundenzähler.



Rollenstroller

Vibrationsplatten

Bodenverdichter

Vibrationsstampfer

Duplex/Grabenwalzen

Beton/Schneidetechnik

Service

GRABENWALZE MC 85



Die Grabenwalze MC 85 spielt ihre Stärken vor allem auf bindigen Böden aus, die oft nur schwer zu verdichten sind. Die hohe Zentrifugalkraft in Verbindung mit dem Kneteffekt der genoppten Bandagen ermöglicht selbst die Verdichtung von lehmigen Böden oder Böden mit hohem Wassergehalt. Die hydraulische Knicklenkung bietet eine gute Traktion, ohne dass der zuvor verdichtete Boden durch Lenkbewegungen aufgerissen wird. Eingesetzt werden Grabenwalzen zum Verdichten von Tragschichten für Fundamente, Wege oder Parkplätze; für Hinterfüllungen; im Rohrleitungs- und Kanalbau.

Typ	MC 85
Betriebsgewicht nach CECE, kg	1622
Bandagenbreite, cm	82
Zentrifugalkraft, kN	73 / 36
Frequenz, Hz	42
Motor	Kubota D1005 3-Zylinder, wassergekühlt
Motorleistung, max., kW (PS)	17,5 (24)
Motorleistung bei Betriebsdrehzahl	14,3 (19,6) bei 2.600 kW (PS) bei U/min
Kraftstoffverbrauch L/Std.	3,1
Arbeitsgeschwindigkeit, km/h	1,4
Fahrgeschwindigkeit km/h	3,1
Abmessungen (L x W x H), cm	202 x 82 x 130



Rollenrüttler

Vibrationsplatten

Bodenverdichter

Vibrationsstampfer

Doppel-/Grabenwalzen

Beton/Schneidetechnik

Service

GRABENWALZE MC 85



Intuitive und leicht verständliche Funkfernsteuerung - betriebs- und störungssicher.



Servicefreundlich durch weit aufklappbare Motor- bzw. Schutzhauben (abschließbar).

VORTEILE

- Wassergekühlter, 3-Zylinder Dieselmotor von Kubota - innovativ, modern und leistungsstark. Erfüllt die gängigen Abgasvorschriften (Stage V und TIER 4f).
- Wirtschaftlich im Einsatz: Der Ecomodus schaltet den Motor in Leerlaufdrehzahl, wenn die Fernsteuerung nicht bedient wird.
- Schont die Umwelt und spart Kosten durch geringen Kraftstoffverbrauch.
- Hohe Betriebssicherheit und Bedienkomfort: Die störungssichere Funkfernsteuerung ist selbsterklärend.
- Servicefreundlich: Über die Funkfernsteuerung kann eine Maschinendiagnose erfolgen.
- Sicherheit für den Bediener: Die Maschine stoppt, wenn der Abstand zwischen Bediener und Maschine näher als 2 m oder weiter als 20 m beträgt.
- Lange Lebensdauer der Maschine: Die Bandagengehäuse sind vollständig abgedichtet - das beugt Schäden durch eindringendes Wasser vor. Alle Hydraulikschläuche sind scheuerfrei und damit betriebssicher verlegt.
- Einfache Wartung: Die ölschmierten Schwingungsreger gewährleisten eine lange Lebensdauer.
- Vielseitig einsetzbar: Die Wahl zwischen zwei Verdichtungsleistungen (36 und 73 kN) ermöglicht einen universellen Baustelleneinsatz.



Rollendüster

Vibrationsplatten

Bodenverdichter

Vibrationsstampfer

Duplex/Grabenwalzen

Beton/Schneidetechnik

Service

LIEFERBARES ZUBEHÖR

Typ \ Zubehör	SRV 300	SRV 590 - SRV 680	CFR 90	CF 1 Hd	CF 2 Hd / CF 2-A	CF 3 Hd / CF 3-H	VPR 450 / VPR 700	CR 1 Hd	CR 2	CR 3 / CR 3 E	CR 5 / CR 5 E
Schutzmatte	--	--	--	•	•	•	--	•	•	•	•
Integriertes Fahrwerk	--	--	--	•	•	•	--	•	Serie	--	--
Fahrwerk / Radsatz	--	•	•	--	--	--	--	--	--	•	--
Verbreiterungen	--	--	--	--	--	--	--	--	--	•	•
Wasserberieselung	--	--	--	--	• / Serie	•	--	--	•	--	--
Betriebsstundenzähler	--	Serie	•	•	•	•	•	•	•	• / •	• / Serie
Gasfernverstellung	Serie	Serie	Serie	--	Serie	Serie	--	Serie	Serie	Serie	Serie
WEtrac – Telematik	--	--	--	--	--	--	--	--	--	--	--
Stampffuß 20 cm	--	•	--	--	--	--	--	--	--	--	--
Stampffußverlängerung	--	•	--	--	--	--	--	--	--	--	--

Typ \ Zubehör	CR 6	CR 8 Hd / CR 6 Hd E	CR 6 MDM / CR 6 CCD	CR 7	CR 7 Hd / CR 7 Hd E	CR 7 MDM / CR 7 CCD	CR 8	CR 8 MDM / CR 8 CCD	CR 9	CR 9 MDM / CR 9 CCD
Schutzmatte	•	•	--	•	•	--	•	--	--	--
Integriertes Fahrwerk	--	--	--	--	--	--	--	--	--	--
Fahrwerk / Radsatz	--	--	--	--	--	--	--	--	--	--
Verbreiterungen	•	• / •	• / -	•	• / •	• / -	•	• / -	•	• / -
Wasserberieselung	--	--	--	--	--	--	--	--	--	--
Betriebsstundenzähler	Serie	• / Serie	Serie	Serie	• / Serie	Serie	Serie	Serie	Serie	Serie
Gasfernverstellung	Serie	Serie	Serie	Serie	Serie	Serie	Serie	Serie	Serie	Serie
WEtrac – Telematik	--	--	•	--	--	•	--	•	--	•
Stampffuß 20 cm	--	--	--	--	--	--	--	--	--	--
Stampffußverlängerung	--	--	--	--	--	--	--	--	--	--

● lieferbar gegen Aufpreis

-- nicht lieferbar

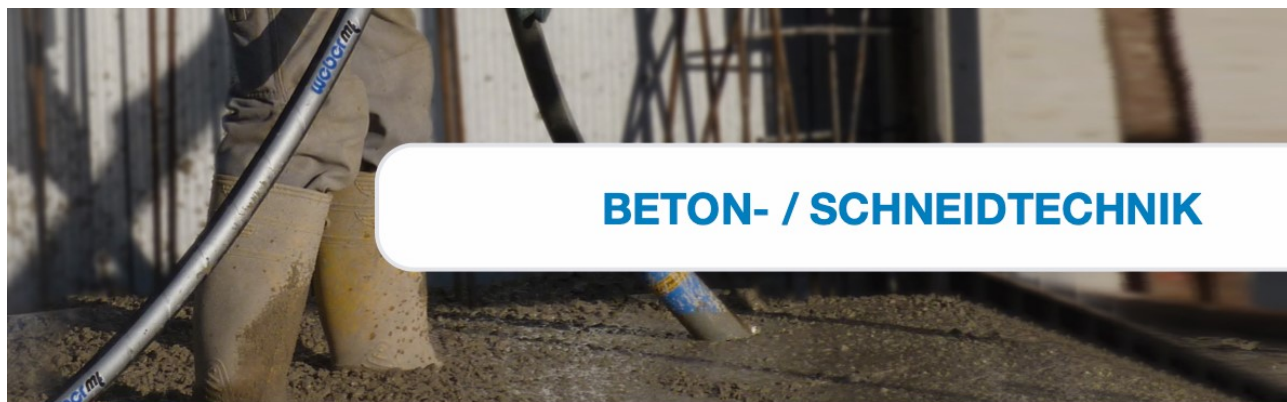

BETON- / SCHNEIDTECHNIK

BETON- / SCHNEIDTECHNIK

Fester Bestandteil der Weber MT Produktpalette sind Beton-Innenvibratoren in vielfältigen Ausführungen sowie die passenden Umformer dazu. Für Schneidarbeiten in Asphalt oder Beton gibt es die Fugenschneidmaschinen der SM-Baureihe.



Rollentücher

Vibrationsplatten

Bodenverdichter

Vibrationsstampfer

Duplex/Grabenwalzen

Beton/Schneidtechnik

Service

HOCHFREQUENZ-BETONINNENRÜTTLER IVUR / IVURplus



0,8 m Schutzschlauch, Handgriff,
10 m Zwischenkabel und 10 m
Anschlusskabel

IVURplus 58 D



5 m Schutzschlauch,
10 m Anschlusskabel

IVURplus 58



5 m Schutzschlauch,
10 m Anschlusskabel

IVUR 58

IVUR-Betoninnenrüttler sind eine Kombination aus Innenrüttler und Frequenzumformer und die ideale Lösung für die professionelle Betonverdichtung. Der elektronische Frequenzumformer ist platzsparend im Schaltergehäuse integriert.

Die Baureihen IVURplus und IVURplus D bieten noch mehr Flexibilität. Innenrüttler und Umformer sind mittels Steck-, Schraubverbindung trennbar. Das ermöglicht Anwendern, das Vibratorteil mit wenigen Handgriffen gegen ein anderes auszutauschen. Außerdem sorgt eine Schutzleiterüberwachung für noch mehr Sicherheit auf der Baustelle. In der Version IVURplus D sind die Geräte mit einem 0,8 m langem Schutzschlauch und Handgriff ausgestattet.

Typ	IVUR 40	IVUR 50	IVUR 58
Betriebsgewicht nach CECE, kg	11,8	15,0	16,9
Vibratordurchmesser, mm	40	50	58
Vibratorlänge, mm	330	370	420
Nennleistung, W	650	850	1.050
Stromaufnahme max., A	3,7	4,6	5,7
Anschlussspannung, V	230	230	230

Typ	IVURplus 40 / IVURplus 40 D	IVURplus 50 / IVURplus 50 D	IVURplus 58 / IVURplus 58 D
Betriebsgewicht nach CECE, kg	12,8/12,6	16,0/14,4	17,9/16,4
Vibratordurchmesser, mm	40	50	58
Vibratorlänge, mm	330	370	420
Nennleistung, W	650	850	1.050
Stromaufnahme, max., A	3,7	4,6	5,7
Anschlussspannung, V	230	230	230



IVURplus 58

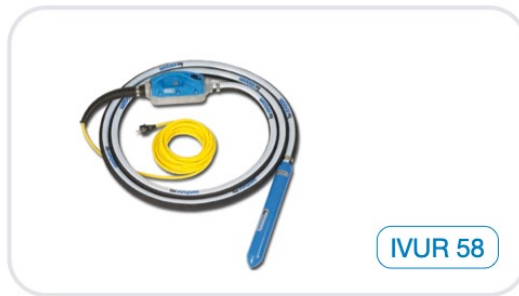

IVUR 58



IVU ..

URplus

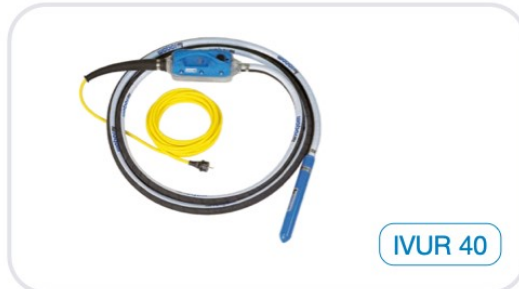

IVUR 40

VORTEILE IVUR UND IVURplus

- **Hoher Sicherheitsstandard:** Die Elektronik schützt vor Fehlerstrom, Kurz- und Erdschluss sowie Übertemperatur (gemäß VDE- und EN-Sicherheitsnormen). Eine Schutzleiterüberwachung beim IVURplus prüft, ob ein Schutzleiter (Erdung) vorhanden und intakt ist.
- **Flexible Umformerelektronik:** Der Betrieb der Innenrüttler ist beispielsweise problemlos über Stromerzeuger möglich, da die Elektronik einen breiten Eingangsspannungsbereich (spannungsfest bis 450 Volt) gewährleistet.
- **Leistungsstark und drehzahlstabil:** Aufgrund der hohen Motorleistung sind IVUR-Innenrüttler auch während der Verdichtung des Betons drehzahlstabil und leistungsstark.

DETAILS ZUM INNENRÜTTLER

- Robuste und langlebige Konstruktion, da die Statorwicklungen vibrationsfest vergossen sind (Wicklungsklasse H, kurzzeitig bis 180°C belastbar).
- Zuverlässiger Schutz vor dem „Verbrennen“ der Statorwicklungen durch Thermosensoren.
- Geringer Verschleiß der gehärteten Flaschenrohre.
- Niedrige Folgekosten dank der Reparaturmöglichkeit des Flaschenkörpers bzw. der Verwendung von Ersatzflaschen.



DETAILS ZUM FREQUENZUMFORMER

- Sicherer und ausdauernder Geräteinsatz dank einer vibrationsfest vergossenen Elektronik.
- Leichter Transport der Innenrüttler durch den Tragegriff am Umformergehäuse.
- Das sanfte Anlaufen der Elektronik verhindert den Einbruch der Netzspannung oder das Auslösen der Sicherung.
- Schnelle Fehlersuche bei Geräteausfall durch Leuchtdioden an der Elektronik. Defekte Geräte sind deshalb rasch wieder einsatzbereit.

LIEFERBARES ZUBEHÖR

- Gummiköpfe.
- Ersatzflaschen.
- Tragegurt.
- Längerer Schutzschlauch.
- Personenschutzschalter.



BETON-INNENRÜTTLER IV



IV 58



IV 40 S

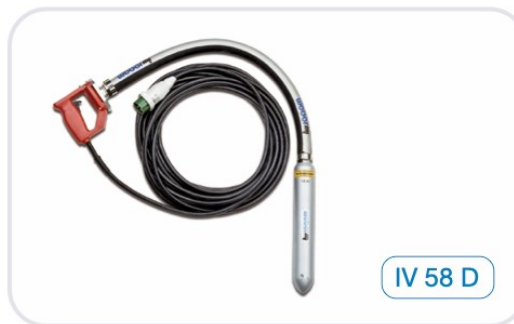

IV 58 D

IV – Betoninnenrüttler werden an Frequenz- und Spannungsumformer angeschlossen (siehe nächste Seite).

Typ	IV 31 (48 Volt)	IV 40 (48 Volt)	IV 50 (48 Volt)	IV 58 (48 Volt)	IV 68 (48 Volt)	IV 80 (48 Volt)
Betriebsgewicht nach CECE, kg	9,5	10,0	13,5	15,0	17,0	32,0
Vibratordurchmesser, mm	31	40	50	58	68	80
Vibratorlänge, mm	330	330	370	420	450	480
Nennleistung W	750	550	850	1.050	1.450	1.700
Stromaufnahme, max. A	10	8	15	16	22	26

IV – Innenrüttler: 5 m Schutzschlauch, 15 m Anschlusskabel.

Weitere Informationen zu IV Innenrüttlern siehe Seite 34 – Details zum Innenrüttler.

Typ	IV 40 D (48 Volt)	IV 50 D (48 Volt)	IV 58 D (48 Volt)	IV 40 S (250 Volt)	IV 50 S (250 Volt)	IV 58 S (250 Volt)
Betriebsgewicht nach CECE, kg	7,5	9,5	11,0	10,0	13,5	15,0
Vibratordurchmesser, mm	40	50	58	40	50	58
Vibratorlänge, mm	330	370	420	330	370	420
Nennleistung W	550	850	1.050	650	850	1.050
Stromaufnahme, max. A	8	15	16	1,8	2,8	3,0



FREQUENZUMFORMER FUE / FUD / EFU



INFORMATION

Auswahl Spannungs- und Frequenzumformer zu Hochfrequenz-Innenrüttler:

- Umformer Abgabespannung (Volt) muss immer mit der Spannung der Innenrüttler (Volt) übereinstimmen.
- Die Stromaufnahme (Ampere) eines / oder mehrerer Innenrüttler darf nicht größer sein als die Stromabgabe des Umformers (Ampere).
- Die Anzahl der an einem Umformer anzuschließenden Innenrüttler wird durch die Anzahl der vorhandenen Steckdosen begrenzt.

Typ	FUE 1,3 (230 Volt)	FUD 2,5 (400 Volt)	FUD 4,0 (400 Volt)
Betriebsgewicht, kg	36	39	59
Abgabespannung, V	48	48	48
Leistung, kVA	1,3	2,5	4,0
Abgabe Nennstrom, A	16	34	55
Anzahl Steckdosen	1	2	3
Abmessungen (L x W x H), cm	52 x 25 x 31	51 x 25 x 32	68 x 44 x 66

Typ	EFU 1,3 (230 Volt)	EFU 1,3 S (230 Volt)	EFU 2,7 - Twin (230 Volt)	EFU 3,8 (400 Volt)	EFU 5,6 (400 Volt)
Betriebsgewicht, kg	14,5	8,5	30	34	39
Abgabespannung, V	48	250	48 + 250	48	48
Leistung, kVA	1,3	1,3	2,7	4,0	6,0
Abgabe Nennstrom, A	16	4,5	32/7	48	75
Anzahl Steckdosen	1	1	2 + 1	3	3
Abmessungen (L x W x H), cm	39 x 18 x 26		53 x 30 x 48	53 x 30 x 48	53 x 30 x 48



Rollenrüttler

Vibrationsplatten

Bodenverdrichter

Vibrationsstampfer

Doppel-/Grabenwalzen

Beton/Schneidetechnik

Service

FUGENSCHNEIDER SM



SM 82-3



SM 62-2 Hd



SM 57-2 Hd

Die Schneidtiefe von 190 mm und ein leistungsstarker Benzinmotor unterstreichen das Maschinenkonzept des SM 82-3. Seine robuste Konstruktion, zu der auch die Ausgleichswelle für den Motor zählt, ist ideal für den universellen und wirtschaftlichen Einsatz. Der vibrationsarme Lauf gewährleistet eine lange Standzeit der Schneidscheiben. Weiterhin kennzeichnend ist der Schwenkarm für die Tiefeneinstellung der Schneidscheibe. Für eine optimale Ölschmierung bleibt der Motor immer in waagerechter Position. Der konstante Maschinenschwerpunkt sorgt für mehr Druck auf der Schneidscheibe. Daraus resultieren ein ruhiger Vorlauf sowie lange Einsatzzeiten der Schneidscheiben.

Bei kleineren und mittleren Schneidarbeiten in Asphalt und Beton mit einer Schneidtiefe bis 145 mm gibt es für den Fugenschneider SM 62-2 Hd vielfältige Einsatzmöglichkeiten. Der leistungsstarke Motor und das ausgewogene Konstruktionsprinzip gewährleisten optimale Wirtschaftlichkeit. Dazu zählt u. a. die Ausgleichswelle für den Motor zum vibrationsarmen Lauf und langen Scheibeneinsatz. Weiterhin hat der SM 62-2 Hd serienmäßig einen Schwenkarm für die Tiefeneinstellung der Schneidscheibe. Der Motor behält immer seine waagerechte Position. Der konstante Maschinenschwerpunkt sorgt für mehr Druck auf der Schneidscheibe. Daraus resultieren ein ruhiger Vorlauf sowie lange Einsatzzeiten der Schneidscheiben.

Der kompakte und robuste Fugenschneider der Baureihe SM 57-2 ist der ideale Helfer für alltägliche Schneidarbeiten. Der leistungsstarke Motor ermöglicht eine Schneidtiefe von bis zu 120 mm und sorgt damit für schnelle und somit wirtschaftliche Arbeitsabläufe.

TECHNISCHE DETAILS

- Anzeigeskala für Schneidtiefe.
- Wassertank zur Staubbindung.
- Spritzwasserschutz.
- Feststellbremse.

Für alle Weber MT Fugenschneider liefern wir die optimal auf die Maschine abgestimmten Diamantscheiben – egal ob zum Schneiden von Beton oder Asphalt.

Typ	SM 82-3	SM 62-2 Hd	SM 57-2 Hd
Betriebsgewicht nach CECE, kg	131	86	70
Schneidtiefe max., mm	190	145	120
Scheibendurchmesser, mm	500	400	350
Motor	Honda GX390 4-Takt-Benzin	Honda GX390 4-Takt-Benzin	Honda GX270 4-Takt-Benzin
Motorleistung max. kW (PS)	8,2 (11,2)	8,2 (11,2)	6,3 (8,5)
Motorleistung bei Betriebsdrehzahl	7,0 (9,6) bei 3.600 kW (PS) bei U/min	7,0 (9,6) bei 3.600 kW (PS) bei U/min	5,1 (7,0) bei 3.600 kW (PS) bei U/min



webermt – MEHR ALS QUALITÄTSPRODUKTE



Fertig konfektionierte Service-Kits vereinfachen die Wartung Ihrer Weber MT Maschine.



- „Serienmäßig“ 2 Jahre Werksgarantie (siehe Garantiebedingungen).



- Optional verlängerbar auf bis zu 5 Jahre (siehe Garantiebedingungen).



Speziell für Neu- und Großkunden bietet Weber MT eine Einweisung in die Handhabung und Wartung der Maschinen sowie Service-Schulungen.



Rollentücher

Vibrationsplatten

Bodenverdichter

Vibrationsstampfer

Doppel-/Grobwalzen

Beton/Schneidetechnik

Service



Ihr kompetenter Fachhändler:

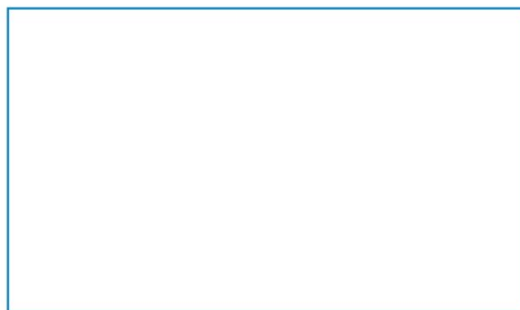

We know Compaction

Weber Maschinenteknik GmbH

Im Boden 5-8, 10 · 57334 Bad Laasphe · Deutschland

Telefon +49 2754 398 0 · Fax +49 2754 398 101

info@webermt.de · www.webermt.de

Technische Änderung von allen Produkten behalten wir uns vor.



WeberMT



webermtofficial



MyWeberMT

Printed 03/2020

